

ALTHEA.19

assetto ribassato

Rivenditore

PAG.1/2 _ gennaio 2024

Riferimento codice NOMENCLATORE TARIFFARIO

Carrozzina pieghevole .12.21.06.039 Spostamento forcelle ruote anteriori .12.24.21.112
 Struttura leggera 12.24.03.121 Estrazione rapida ruote posteriori 12.24.21.106
 N° repertorio MDR 2288487

Legenda

standard (default) Oopzione con magg.
 Oopzione di serie accessorio a listino
 accessorio a N.T. con eventuale maggior.

L Larghezza Sedile	<input type="checkbox"/> 34 <input type="checkbox"/> 36 <input type="checkbox"/> 38 <input type="checkbox"/> 40 <input type="checkbox"/> 42 <input type="checkbox"/> 44 <input type="checkbox"/> 46 <input type="checkbox"/> 48 <input type="checkbox"/> 50
	<input type="checkbox"/> 52 <input type="checkbox"/> 54 <input type="checkbox"/> 56 <input type="checkbox"/> 60
P Profondità Sedile	<input type="checkbox"/> 36 <input type="checkbox"/> 38 <input type="checkbox"/> 40 <input type="checkbox"/> 42 <input type="checkbox"/> 44 <input type="checkbox"/> 46 <input type="checkbox"/> 48 <input type="checkbox"/> 50
HS Altezza Schienale	<input type="checkbox"/> 29 <input type="checkbox"/> 31 <input type="checkbox"/> 33 <input type="checkbox"/> 35 <input type="checkbox"/> 37 <input type="checkbox"/> 39 <input type="checkbox"/> 41 <input type="checkbox"/> 43 <input type="checkbox"/> 45
	<input type="checkbox"/> 47 <input type="checkbox"/> 49 <input type="checkbox"/> 51 <input type="checkbox"/> 55 <input type="checkbox"/> 60 barra tenditrice inclusa
HA Altezza Sedile Anteriore	<input type="checkbox"/> 38(80) <input type="checkbox"/> 39(100) <input type="checkbox"/> 40(125) <input type="checkbox"/> 42(150) <input type="checkbox"/> 44(150) <input type="checkbox"/> 45(175) <input type="checkbox"/> 46(175) <input type="checkbox"/> 48 <input type="checkbox"/> 50
Tra parentesi la misura massima delle ruote anteriori compatibili. Le ruotine da 175 mm non sono compatibili con le pedane a 82°.	
HP Altezza Sedile Posteriore	<input type="checkbox"/> 34 <input type="checkbox"/> 36 <input type="checkbox"/> 38 <input type="checkbox"/> 40 <input type="checkbox"/> 42 <input type="checkbox"/> 44 <input type="checkbox"/> 46 <input type="checkbox"/> 48
	ruote posteriori da 20" (HP fra 34 e 43 cm) 22" (HP fra 36 e 45 cm) 24" (HP fra 38 e 48 cm)
DP Distanza Sedile Pedana	<input type="checkbox"/> 34 <input type="checkbox"/> 35 <input type="checkbox"/> 37 <input type="checkbox"/> 39 <input type="checkbox"/> 41 <input type="checkbox"/> 43 <input type="checkbox"/> 45 <input type="checkbox"/> 47 <input type="checkbox"/> 49 <input type="checkbox"/> 51
La maggiorazione per L ≥ 52 include eventuali barra tenditrice, schienale tensionabile, copripedana unica Qualsiasi profondità è regolabile +2, +4, +6cm e fino a max P50 cm Con DP da 17 a 32 cm la pedana è montata internamente sul telaio e non è possibile montare i predellini in plastica	

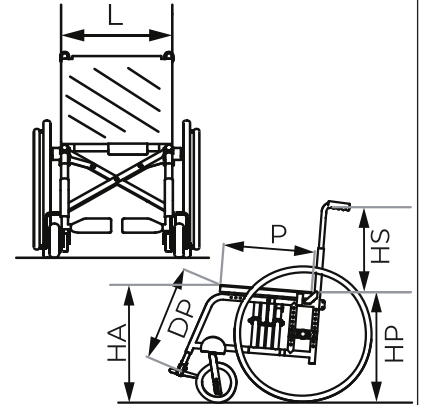

1. Colore telaio

- Blu metallizzato
- Rosso perlato
- Bianco perlato
- Colore (vedi catalogo "Colori")
- Verde fluo
- Nero opaco
- Grigio metallizzato
- Nero lucido
- Arancio fluo

2. Rivestimenti

- Nylon (L massima 50 cm)
- Nylon tensionabile
- Tessuto traspirante tensionabile
- Senza telo schienale
- Telo sedile allungabile (default)**
- Telo sedile intero

- Velcro universale (M+F)
- Velcro "M" (cuscino VICAIR)
- Velcro "M" (uncino) sedile
- Velcro "F" (asola) sul sedile
- Pattina sedile-schienale
- Tasca sedile e schienale di serie

- Colore**
- Nero (default)
 - Rosso
 - Bluette
 - Arancio
 - Verde
 - Azzurro
- 1: solo nylon tensionabile

3. Pedane

- Pedane non estraibili
- Pedane estraibili angolo 82°
 misure indicative DP 41 cm non compatibili con ruotine da 175 mm
- Pedane estraibili angolo 68°
 misure indicative DP 41 cm
- Pedane elevabili estraibili

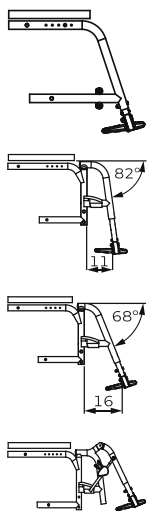

5. Predellini

- Predellini separati in plastica
- Copripedana unico (event. incluso per L > 52 cm)
- Cinturini fermapiedi (max L 50 cm)
- Cinturini fermataffini (max L 50 cm)
- Predellino unico in profilo di alluminio regolabile in inclinazione
- Oposizione in avanti
- Oposizione indietro



Predellini separati in profilo di alluminio regolabili in altezza e inclinazione

- Oposizionati in avanti
- Oposizionati indietro
- Cinturini fermapiedi (max L 50 cm)
- eventuale copripedana unico incluso per L 52-60 cm
- A chiusura automatica regolabile in inclinazione in carbonio
- non disponibile con pedane estraibili o elevabili solo L fra 36 e 46 cm

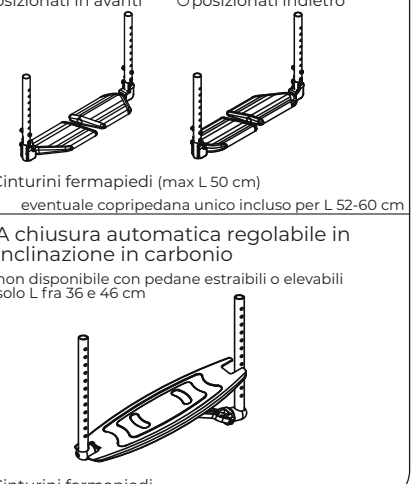

4. Salva abiti, braccioli e appoggiagomiti

- DESK** aperto
 - DESK** chiuso
 - SPORT** aperto
 - SPORT** chiuso
 - U** aperto
 - U** chiuso
- tutti i braccioli sono ribaltabili ed estraibili
 i braccioli aperti vanno abbinati al salva abiti

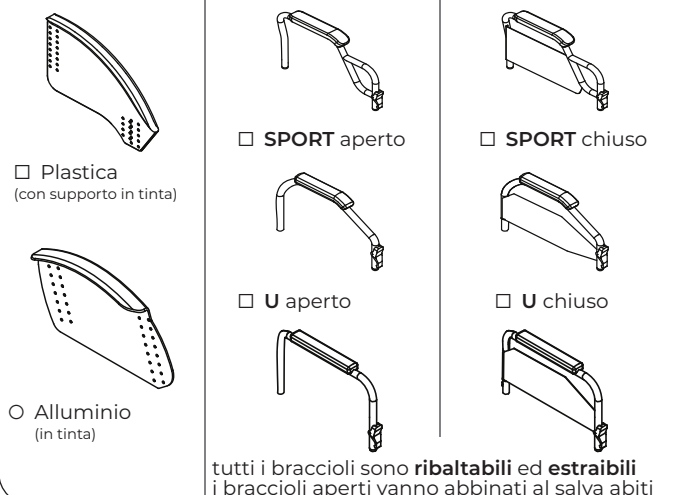

Regolabili in altezza

- desk**
 - sport**
 - U**
- (solo chiusi)

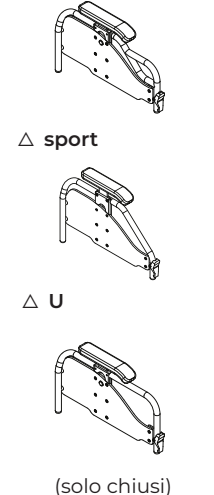

- Bracciolo alto 22 cm standard con HP ≥ 44 cm
- Bracciolo alto 27 cm standard con altezza posteriore HP ≤ 42 cm

Appoggiagomiti tabella compatibilità

ND = non disponibili

	DESK	SPORT	U	regolabili in altezza
<input type="checkbox"/> Classico (lungo 23 cm)				NDND
<input type="checkbox"/> Classico (lungo 30 cm)	NDND	ND		
<input type="checkbox"/> Classico (lungo 36 cm)	NDND			
<input type="checkbox"/> Diritto (lungo 26 cm)				
<input type="checkbox"/> Diritto (lungo 36 cm)	NDND			
<input type="checkbox"/> Tubolare (solo bracciolo aperto)				ND
<input type="checkbox"/> Emiplegico DX				
<input type="checkbox"/> Emiplegico SX				

Rivenditore

Data..... Rif. cliente.....
 Preventivo Firma

Ordine n°..... Peso utente kg.....

PAG.1/2 _ gennaio 2024

ALTHEA.19

assetto ribassato

6. Ruote posteriori

- 24" 36 raggi
 - 22" 36 raggi
 - 20" 36 raggi
 - 24" LIGHT 24 raggi
 - 24" MTB cop. CITYBIKE
 - 24" MTB cop. OFFROAD
 - 12" piene
 - 12" pneumatiche
- 12" non disponibili con HP 42 o HP ≥ 46
 se HP 44 12" solo con posteriori curvi
 Ruote da 12" non consentono passaggi stretti

7. Corrimano

- Alluminio chiaro
 - Acciaio cromato
 - Alluminio scuro
 - Gommato (a fusione)
 - OVAAL (all. chiaro)
 - OVAALS (all. scuro)
 - OVAAL G (c/ins.silicone)
 - Curve L (24")
 - Gekko (24")
 - Copricorr. in silicone
- 1: non compatibili con ruote MTB

8. Coperture

- Pneumatiche scolpite (1" 3/8)
- Pneum. alta pressione lisce (24")
- Pneum. alta pressione scolpite (24")
- Piene GRIGIE 22"/24"x1.3/8 o 22"x1
- Piene 24"x1 KIK NERE
- 24"/22" Pneum. Marathon Plus

9. Copriraggi

- Trasparenti
 - Neri
 - Fantasia
- codice:.....
 vedi catalogo copriraggi Fantasia

10. Ruotine anteriori

- 80 3"1/4 piene cerchio plastica
 - 100 4"x1 1/4 piene cerchio plastica
 - 100 4"x1 1/4 piene cerchio allum.
 - 125 5"x1 1/4 piene cerchio plastica
 - 125 5"x1 1/4 piene cerchio allum.
 - 150 6" pneumatiche
 - 150 6" piene
 - 175 7" piene
 - 175 7" pneumatiche
- 1: solo pedane estraibili 68°

11. Posteriore

Posteriore dritto CON ruotine per passaggi stretti

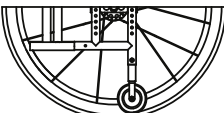

Posteriore dritto SENZA ruotine per passaggi stretti

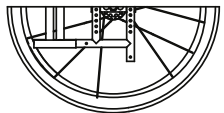

Posteriore CURVO

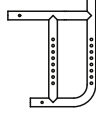

Posteriore dritto con ruotine per passaggi stretti A LEVA



Portata max 100 kg

il dispositivo a leva impone l'altezza posteriore del sedile HP fra 44 e 48 cm

i posteriori curvi non sono compatibili con le ruote per passaggi stretti

12. Dispositivo di sbilanciamento

Dritto
per post. dritto

 Destro
 Sinistro

Curvo
per post. curvo

 Destro
 Sinistro



13. Monoguida

(solo con ruote da 24" o 22")

- Destra
- Sinistra



14. Antiribaltamento



Dritto
per posteriore dritto

- Destro
- Sinistro



Girevole
per posteriore curvo

- Destro
- Sinistro

15. Prolunga passo

- con piastra prolunga passo (NB montaggio ruota con COG -2 cm)

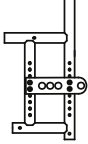

16. Maniglie di spinta

- Standard
- Regolabili in altezza
- Schienale con snodo: non consente barra tenditrice max L 50 cm

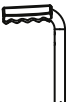
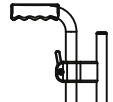
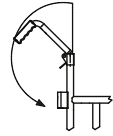
1: schienale tensionabile obbligatorio non incluso

17. Sbilanciamento (COG)

distanza fra centro mozzo e schienale

- 2 cm (prolunga passo)
- 3,5 cm
- 5,5 cm
- 7,5 cm

con HP 44

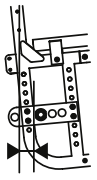

18. Spinte laterali regolabili apribili "swing away"

- DX
- SX

Specificare l'altezza H da centro swing away a sedile
 h:.....cm

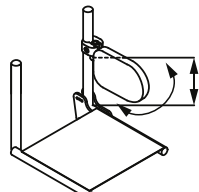

schienale tensionabile obbligatorio non incluso

19. Appoggiatesta

Prolunga schienale



- Fissa
- Regolabile in altezza

Standard h = 20 cm d = 15 cm
 Personalizzato h = cm d = cm

20. Tavolino

- Trasparente
- Trasparente emiplegico
- Destro Sinistro
- Plastica grigia (max L48)
- Morbido imbottito

Specificare il tipo di attacco:
 singolo doppio



Il tavolo è disponibile solo con braccioli
 1: necessaria valutazione tecnica per bracciolo adeguato
 2: L > 50 cm rende necessario tavolo XL

21. Freni

- Classici leva corta
- Classici leva lunga
- A tamburo
- Monofreno destro
- Monofreno sinistro
- A tamburo + classici

24. Opzioni

- Adesivi per trasporto auto **crash tested** (escl.: portata >120Kg, R12", R,Ultral., sch. snodo)
- Bretellaggio.
- Cintura pettorale
- Divaricatore a fasce
- Barra tenditrice
- Portastampella:
 - Singolo DX Singolo SX
 - Doppio DX Doppio SX
- Pompeta per pneumatici
- Cinghia pelvica a 45°
- Cinghia pelvica imbottita a 45°
- Asta portaflebo con morsetto
- Morsetto per asta portaflebo
- Tasca portacatetere (NB necessario sedile intero)

22. Divaricatore

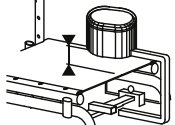



Altezza dal sedile:

- 1 cm
- 3 cm
- 5 cm
- 7 cm
- cm

Note

Orbitale

- Avvolgente
- Sagomato
- Con supporti laterali

23. Cuscino foderato in poliuretano espanso

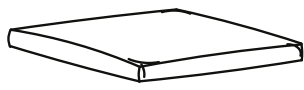

- Altezza 3 cm
- Altezza 5 cm